

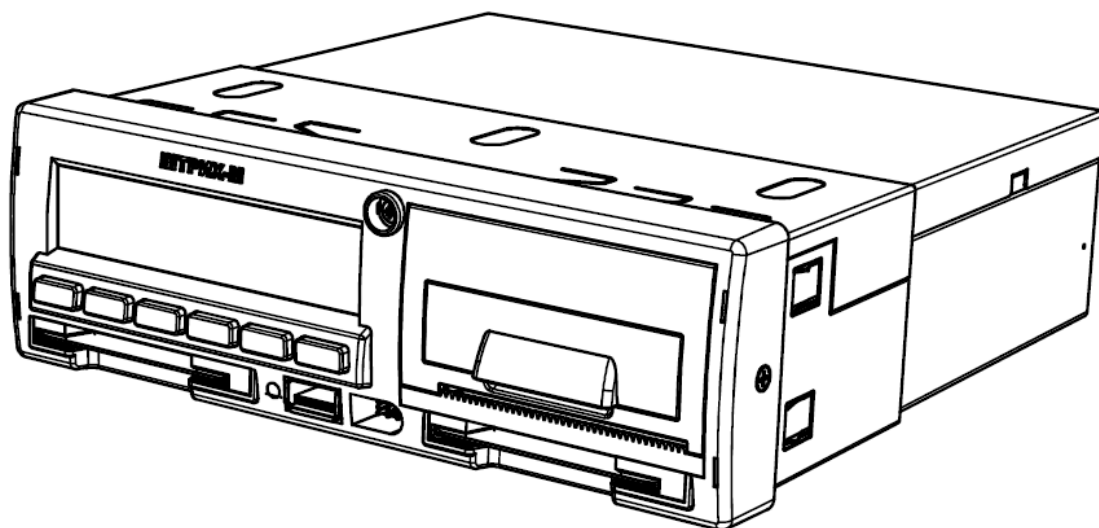

Контрольное устройство «ШТРИХ-ТахоRUS»



Инструкция для водителя.

Москва, 2012

*Право тиражирования
программных
средств и документации
принадлежит
ООО «НТЦ «Измеритель»*

Версия документации: 1.00

Номер сборки: 1

Дата сборки: 26.01.2012

Содержание

Введение.....	4
Используемые обозначения и определения	4
1. Обзор системы.....	4
2. Внешний вид контрольного устройства «Штрих-TaxoRus»	6
2.1 Извлечение КУ	7
2.2 Замена рулона бумаги для принтера	8
3. Работа с контрольным устройством «Штрих-TaxoRUS»	9
3.1 Вставка карты водителя	9
3.2 Ввод записей вручную	10
3.2.1 Процедура ручного ввода записей.....	11
3.2.2 Ручной ввод записей с неучтенным временем	14
3.2.3 Изменение введенных вручную записей	15
3.2.4 Изменение записи	15
3.2.5 Удаление всех записей	17
3.3 Главная страница	17
3.4 Дополнительные страницы	17
3.5 Виды деятельности.....	19
3.6 Меню Контрольного устройства.....	20
3.7 Меню «Печать»	21
3.8 Примеры распечаток	24
3.8.1 Распечатка «Карта 24ч».....	24
3.8.2 Распечатка «Автомобиль 24ч»	26
3.8.3 Распечатка «События карты».....	28
3.8.4 Распечатка «События автомобиля»	30
3.8.5 Распечатка «Технические данные»	31
3.8.6 Распечатка «Превышение скорости».....	32
3.8.7 Распечатка «Лист ручного ввода».....	33
3.8.9 Распечатка «Карта 24ч мест.».....	35
3.8.10 Распечатка «Автом. 24ч мест.»	35
3.8.11 Распечатка «Дистанция авто.»	35
3.9 Меню «Настройки».....	36
3.9.1 Изменение местного времени	36
3.9.2 Изменение времени UTC	36
3.9.3 Экран	37
Яркость экрана	37
Автоматическая регулировка яркости экрана	38
Инверсное отображение	39
3.9.4 Внутренний тест	39
3.10 Меню «Состояния»	41
3.10.1 Изменение местоположения	41
3.10.2 Поездка на пароме или на поезде	42
3.10.3 Вождение, когда не требуется регистрация	42
3.11 Изъятие карты	43
4. Значки дисплея.....	44
Таблица 1. Значки дисплея	44
Таблица 2. Комбинации значков дисплея	45

Введение

Контрольное устройство предназначено для регистрации скорости движения, пройденного пути, времени управления транспортным средством, времени нахождения на рабочем месте и времени других работ, времени перерывов в работе и отдыха, случаев доступа к данным регистрации, перерывов в электропитании длительностью более 100 миллисекунд, перерывов в подаче импульсов от датчика движения

Используемые обозначения и определения

КУ	Контрольное устройство
UTC	Universal Time Coordinated скоординированное всемирное время
ТС	Транспортное средство
ПО	Программное обеспечение
ДС	Датчик скорости

Основной водитель - лицо, ведущее ТС данный момент или готовящееся к вождению.

Сменный водитель - лицо, не ведущее ТС данный момент.

Рабочий день - действия, выполняемые водителем и сменным водителем в течение рабочего времени дня.

1. Обзор системы



Рисунок 1 – Обзор системы

В состав системы входят:

- 1 – Кодированный датчик движения;
- 2 – Контрольное устройство;
- 3 – Дисплей на комбинации приборов ТС;
- 4 – Карта водителя.

[1] Кодированный датчик движения передает импульсы скорости на контрольное устройство. Вмешательство в датчик или его сигнал обнаруживается и регистрируется КУ.

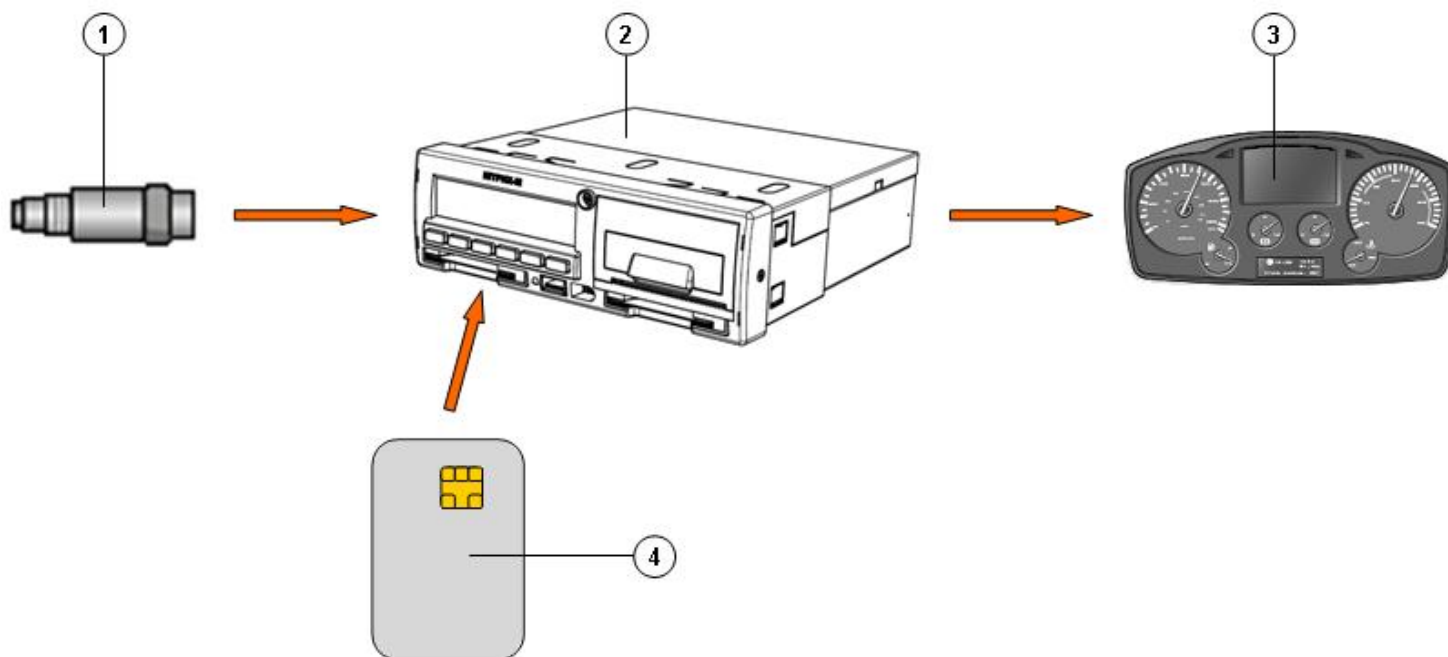
[2] Контрольное устройство регистрирует и хранит различные данные:

- Данные карты водителя, за исключением данных водительского удостоверения.
- Предупреждения и неисправности, связанные с КУ, водителем, компанией и мастерской.
- Сведения об автомобиле, данные одометра и подробные данные о скорости за 24 часа.
- Вмешательство в контрольное устройство.

Данные КУ могут отображаться на дисплее КУ и выводиться на печать.

Примечание: *Превышение скорости продолжительностью свыше одной минуты регистрируется в контрольном устройстве.*

[3] На комбинации приборов автомобиля отображается следующая информация с КУ (в различном виде, в зависимости от особенностей автомобиля):

- Скорость;
- Пройденный путь;
- Сообщения, предупреждения и неисправности.

[4] Карта водителя однозначно идентифицирует водителя и хранит различные данные, связанные с именем водителя:

- Время вождения, виды деятельности и расстояние.
- Информация о водительском удостоверении.
- Некоторые сообщения и неисправности.
- Регистрационный номер (VRN) ТС, управляемого владельцем карты.
- Проверки, осуществленные представителями власти.

Примечание: *На карте водителя могут храниться данные, как правило, до 28 дней. После этого самые старые данные будут перезаписаны сохраняющимися новыми данными.*

2. Внешний вид контрольного устройства «Штрих-ТахоRus»



Рисунок 2 – Внешний вид передней панели КУ

- 1 – Дисплей;
- 2 – Принтер (Отсек для заправки бумаги);
- 3 – Картоприемник «Основного водителя»;
- 4 – Кнопка «Основной водитель»;
- 5 – Кнопка «Возврат»;
- 6 – Кнопка «Вверх»;
- 7 – Кнопка «Вниз»;
- 8 – Кнопка «ОК»;
- 9 – Цветовой индикатор;
- 10 – USB разъем;
- 11 – Кнопка «Сменный водитель»;
- 12 – Разъем для подключения кабеля для калибровки;
- 13 – Картоприемник «Сменного водителя».





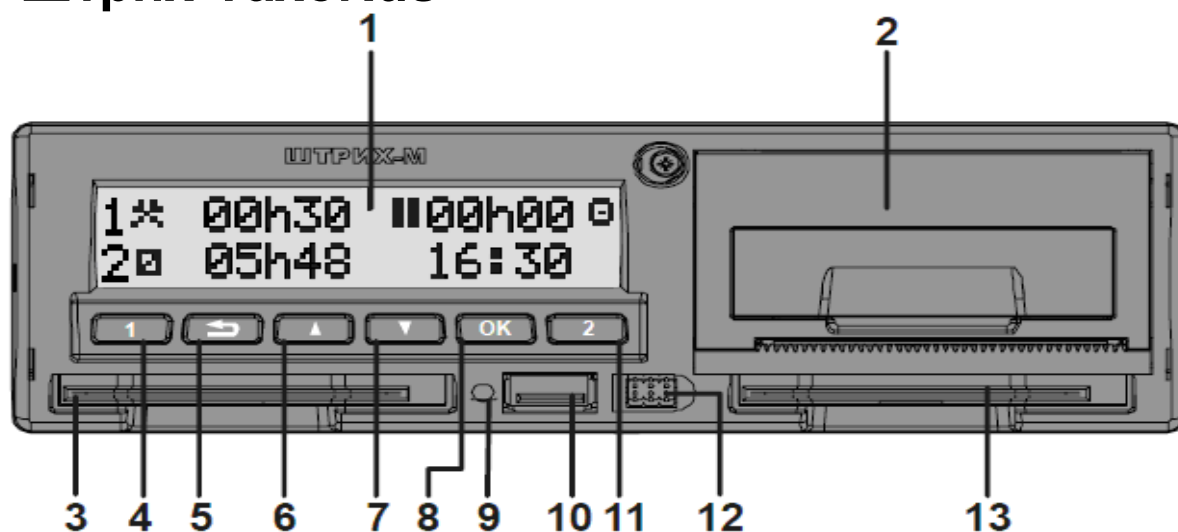

Рисунок 3 – Внешний вид задней панели КУ

Назначение клавиш

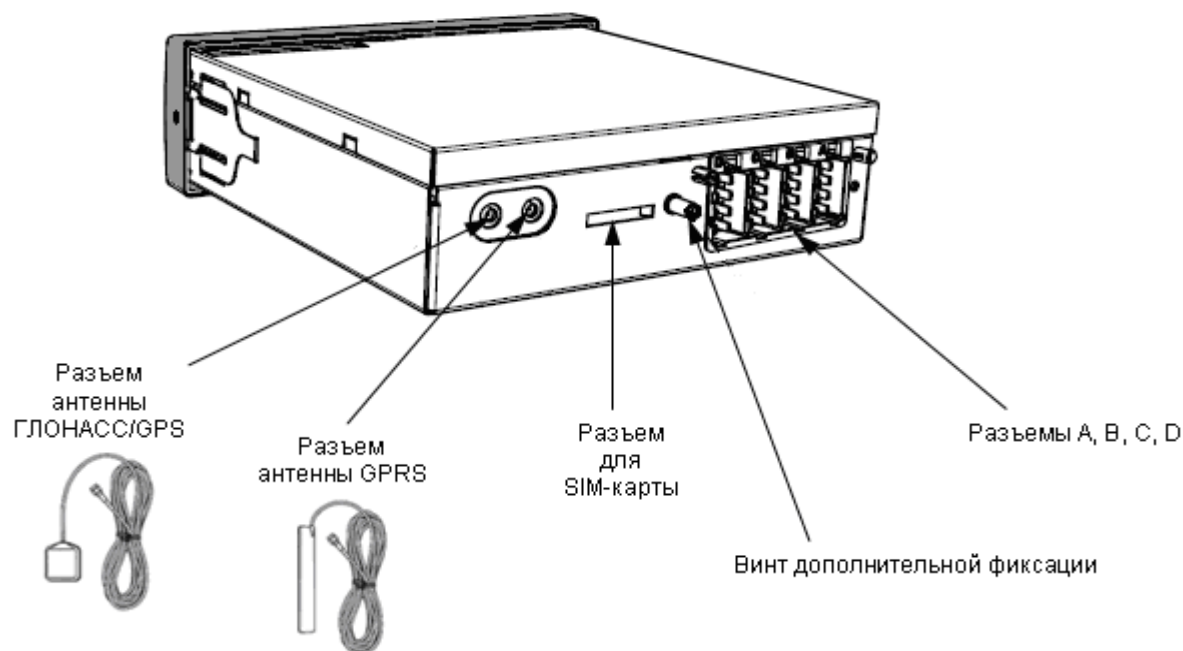
Клавиша	Назначение
1	-Извлечение карты «Основного водителя», изменение вида деятельности «Основного водителя»
	- Отмена действия; - Завершение действия; - Переход назад по дисплею; - Возврат на предыдущую страницу дисплея; - Возврат на главную страницу дисплея (нажать несколько раз)
	- Увеличение значения; - Выделение и выбор пунктов меню;
	- Уменьшение значения; - Выделение и выбор пунктов меню;
OK	- Подтверждение ввода; - Удаление сообщений или предупреждений; - Подтверждение неисправностей;
2	-Извлечение карты «Сменного водителя», изменение вида деятельности «Сменного водителя»

2.1 Извлечение КУ

Для извлечения КУ необходимо использовать вилки(см. рис. 4) вставить одновременно 2 вилки в отверстия на передней панели КУ в соответствии с рисунком 4 и аккуратно извлечь КУ из кожуха.



Рисунок 4 – Извлечение КУ

2.2 Замена рулона бумаги для принтера



1) Аккуратно откройте крышку отсека бумаги, как это показано на рисунке слева.

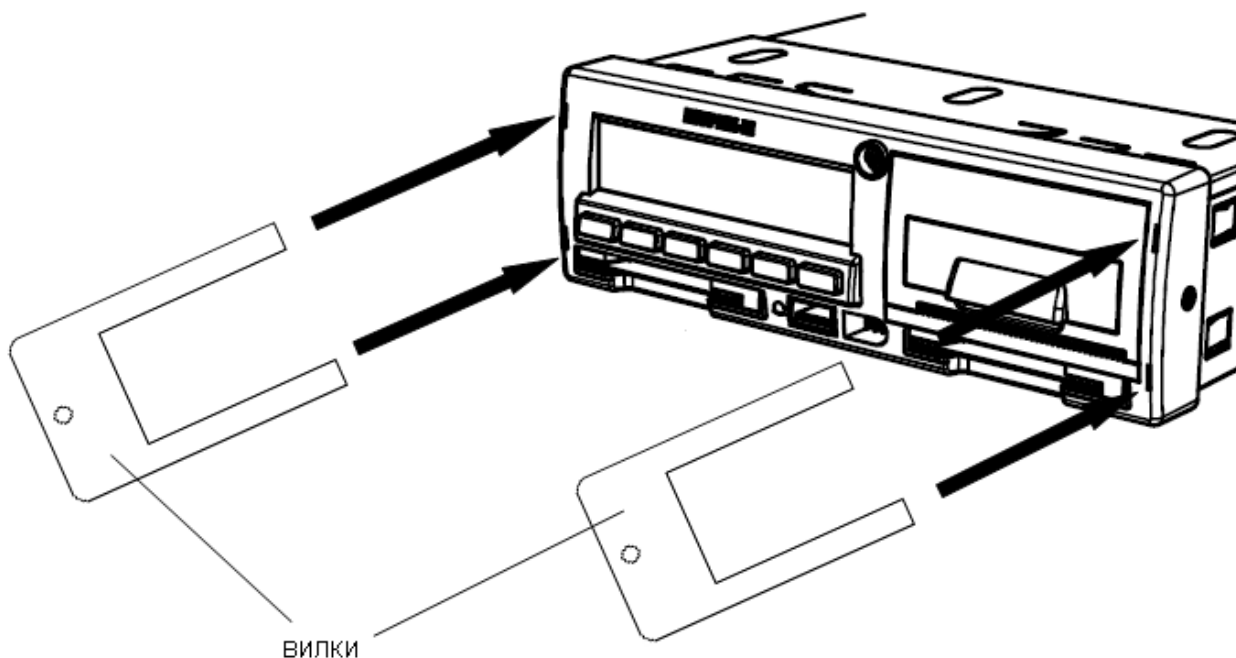
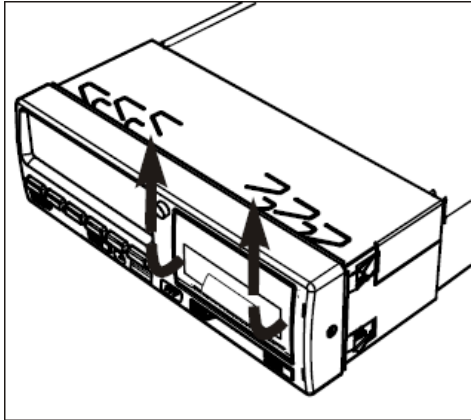
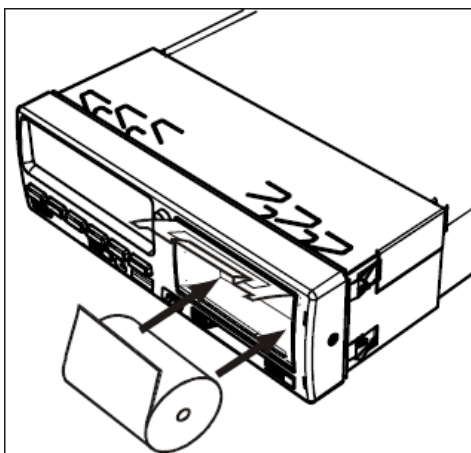

2) Вставьте рулон бумаги в отсек так, как это указано на рисунке слева. Вставив бумагу, вытяните на себя несколько сантиметров бумаги, чтобы можно было за него держаться пальцами.

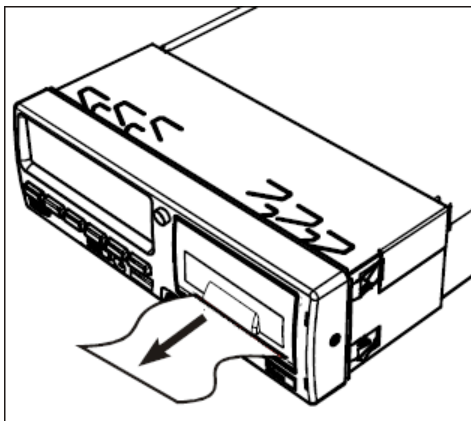

3) Закройте крышку отсека бумаги. Потянув вниз, аккуратно оторвите лишнюю часть бумаги.

3. Работа с контрольным устройством «Штрих-ТахоRUS»

3.1 Вставка карты водителя

Для начала работы вставьте карту водителя в картоприемник **1** (с левой стороны). Вставьте карту так, чтобы чип был расположен спереди сверху, как показано на рисунке:



Рисунок 4 – Вставка карты в КУ

КУ должно обработать данные на карте водителя.

После вставки карты водителя кратковременно отобразится имя владельца карты.

1 Здравствуйте
Ivanov Ivan

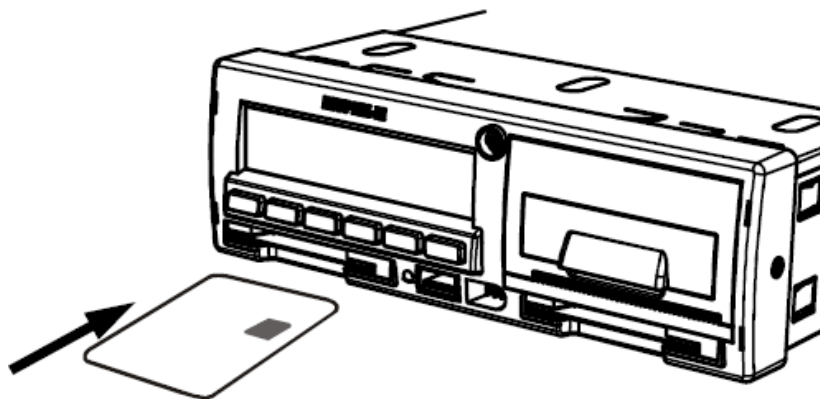
Кратковременно отобразится информация о времени последнего извлечения карты водителя.

1. Нажмите **OK**, чтобы подтвердить "ДА".

1 Отдых до
текущего? Да

2. С помощью кнопок **▲** или **▼** выберите, нужна ли распечатка введенных данных, и нажмите **OK** для подтверждения.

Печатать
записи? Нет

3. С помощью кнопок **▲** или **▼** выберите "ДА" и нажмите **OK**, чтобы подтвердить и сохранить введенные записи.

Сохранить
записи? Да

Записи сохраняются, и кратковременно отображается следующее сообщение:

Готов
управлению

При работе экипажа из двух человек, «Основной водитель» вставляет карту в картоприемник **1** (с левой стороны), а «Сменный водитель» – в картоприемник **2** (с правой стороны).

Внимание! *Карты водителей следует поменять местами при смене водителей.*

Внимание! *Карта водителя всегда должна быть вставлена в картоприемник **1**.*

3.2 Ввод записей вручную

Виды деятельности должны быть введены вручную, если какая-либо деятельность выполнялась без вставленной карты водителя, то эти виды деятельности можно ввести только после очередной вставки карты водителя.

Примечание: *Виды деятельности, которые были введены при вставленной карте водителя, впоследствии изменить невозможно.*

Ввод записей вручную может осуществляться только на неподвижном автомобиле.

Режим ручного ввода прекращается без завершения процедуры при следующих условиях:

- С КУ не выполнялись никакие действия на протяжении 1 или 20 минут.
 - При вставке или извлечении второй карты.
 - При начале движения.
-

Ограничения

На ручной ввод видов деятельности распространяется несколько ограничений.

- ◆ Самое раннее время начала. Время начала деятельности невозможно установить ранее, чем:
 - Время последнего извлечения карты водителя;
 - Время завершения предыдущего введенного вручную вида деятельности.
- ◆ Самое позднее время завершения. Время завершения деятельности невозможно установить позже, чем время последней вставки карты водителя.

Процедура выхода из режима ручного ввода

Выход из режима ручного ввода обычно осуществляется после того, как завершена процедура.

Время ожидания ручного ввода, устанавливается в настройках КУ.

Примечание: *Если выйти из режима ручного ввода, не завершив процедуру, будут сохранены только завершённые записи.*

3.2.1 Процедура ручного ввода записей

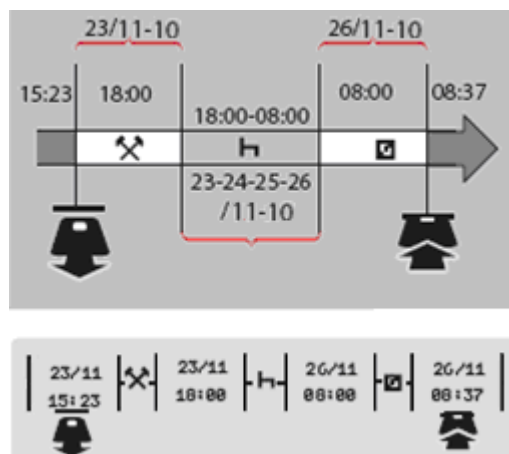

В следующем сценарии описывается ситуация, когда необходимо ввести записи вручную.

- Вы прибыли в пятницу, в 15:23 23/11-10, и извлекли карту водителя.
- Вы выполняли другую работу до 18:00.
- После 18:00, на протяжении выходных дней и до 08:00 в понедельник, 26/11-10, вы отдыхали.
- Вы были готовы к работе в 08:00, 26/11-10.
- Вы вставили карту водителя в 08:37, 26/11-10.

В процедуре ручного ввода записей используются следующие кнопки:

- Кнопка **OK** – для перемещения по дисплею к дате, времени и виду деятельности, а также для подтверждения ввода записи.
- Кнопки **▲** и **▼** служат для выбора или выделения требуемых данных, значений и видов деятельности.
- Кнопка **←** служит для возвращения к предыдущей странице или перемещения по дисплею в обратном направлении.

Примечание: Меню КУ доступно только на неподвижном автомобиле. Все записи в ручном режиме в этом примере вводятся по местному времени.

Для ручного ввода необходимо:

1. Вставить карту водителя.
2. С помощью кнопок **▲** или **▼** выберите пункт **"НЕТ"** и нажмите **OK**.

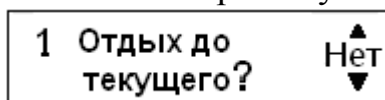

3. С помощью кнопок **▲** или **▼** выберите пункт **"ДА"** и нажмите **OK**.

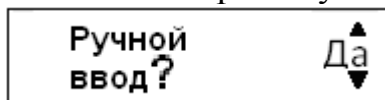

4. С помощью кнопок **▲** или **▼** выберите пункт **"местное"** и нажмите **OK**.

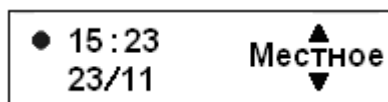

Дисплей примет следующий вид:



Дата и время на дисплее относятся к последнему извлечению карты водителя.

Теперь вам нужно ввести "прочие работы", которые были выполнены в пятницу.



5. С помощью кнопок  или  выделите значок .



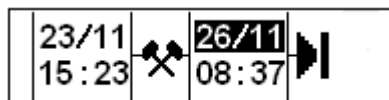



6. Нажмите . Дисплей примет следующий вид:



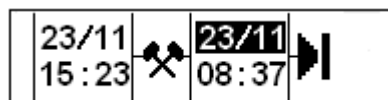

7. Дату в правом столбце нужно изменить на 23/11.

Чтобы откорректировать дату, с помощью кнопок  или  переставьте ее назад, на 23/11. Нажмите  для подтверждения.

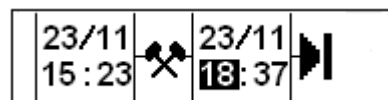

8. Далее, нужно откорректировать время (часы). С помощью кнопок  или  переставьте часы вперед, на 18:00. Нажмите  для подтверждения.



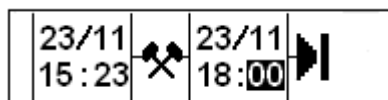

9. Чтобы откорректировать минуты, с помощью кнопок  или  установите время 18:00.

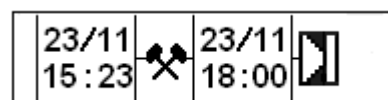

Нажмите  для подтверждения.



10. Теперь вам нужно ввести время своего отдыха, с 18:00 23/11 до 08:00 26/11. С помощью кнопок  или  выделите значок .

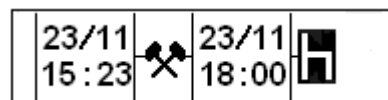

Нажмите для подтверждения.

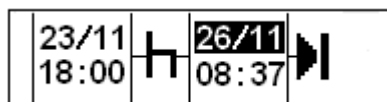

В этом примере не требуется коррекция даты и часов. Подтвердите дату и часы, нажав .

Откорректируйте минуты на 08:00 согласно указаниям в пункте 9. Нажмите для подтверждения.

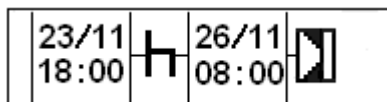

На последнем этапе нужно ввести время, когда вы были готовы к работе – с 08:00 до 08:37, 26/11.

11. С помощью кнопок или выделите значок .

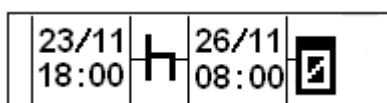

Нажмите для подтверждения. Дисплей примет следующий вид:

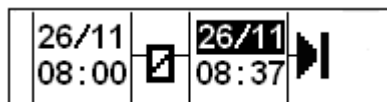

Изменения не требуются, так как это время между последним видом деятельности (отдыхом) и временем, когда была вставлена карта. Нажмите необходимое количество раз, чтобы подтвердить дату и время.

12. Дисплей примет следующий вид:

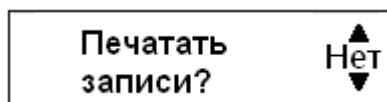

С помощью кнопок или выберите, нужна ли распечатка введенных данных, и нажмите для подтверждения.

Если было выбрано «Да», на принтере будет распечатка, подтверждение ручного ввода

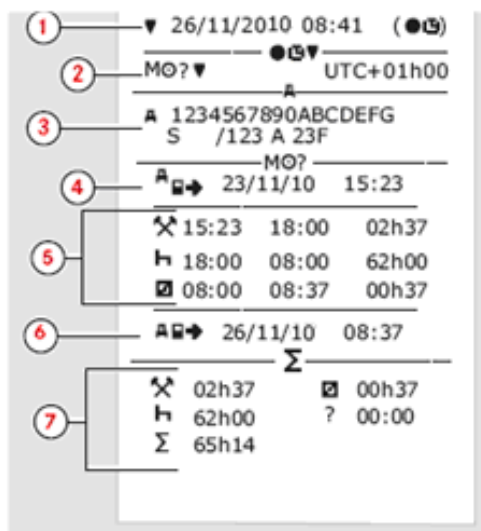

Где,

1. Дата и время (местное время).
2. Тип распечатки (ручной ввод).
3. Идентификационные данные автомобиля: VIN, страна регистрации и VRN.
4. Время извлечения карты.
5. Введенные вручную записи с указанием продолжительности.
6. Время вставки карты.
7. Сводные данные ручного ввода.

Дисплей примет следующий вид:

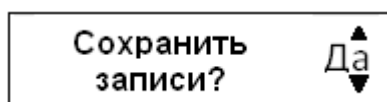

Нажмите , чтобы выбрать "ДА".

Примечание: После выбора пункта "ДА", записи сохраняются, и изменить их будет невозможно. Если выбирается пункт "НЕТ", «Изменение записи».

Дисплей примет следующий вид:

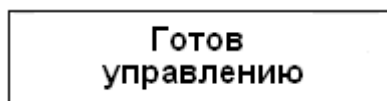

Теперь вы готовы к вождению, и на дисплее отобразится главная страница.

3.2.2 Ручной ввод записей с неучтенным временем

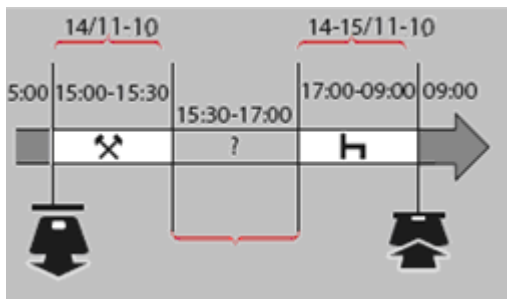

В следующем сценарии описывается ситуация, в которой необходимо выполнить ручной ввод записей с неучтенным временем. Неучтенное время – это период, который не был зарегистрирован на карте водителя, т. е. при вождении автомобиля с аналоговым КУ.

- Вы извлекли карту водителя в 15:00, 14/11-10.
- Вы выполняли другую работу до 15:30.
- Вы были заняты прочими видами деятельности (неучтенное время) с 15:30 до 17:00, что не было зарегистрировано на карте водителя.
- Вы отдыхали с 17:00 до 09:00 15/11-10.
- Вы вставили карту водителя в 09:00, 15/11-10.

3.2.3 Изменение введенных вручную записей

Пункт меню "Подтвердить записи?" предоставляет водителю возможность изменения введенных вручную даты, времени и вида деятельности или же выполнения процедуры ручного ввода записей заново.

Уже сохраненную запись впоследствии изменить невозможно.

Чтобы изменить запись или выполнить процедуру ручного ввода заново, выберите пункт **"НЕТ"**, когда на дисплее появится запрос "Сохранить записи?".

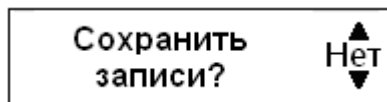

Внимание! Если выбран пункт "ДА", записи будут сохранены, и изменить их впоследствии будет невозможно.

Прокрутите меню вверх или вниз, чтобы выбрать пункт **"Изменить запись"** или **"Очистить все записи"**, и подтвердите свой выбор.

Примечание: Вводимые вручную записи можно изменять только во время процедуры ручного ввода.

Изменение записей невозможно при следующих условиях:

- Записи были сохранены.
- Был осуществлен выход из режима ручного ввода записей.
- Автомобиль начал движение.

3.2.4 Изменение записи

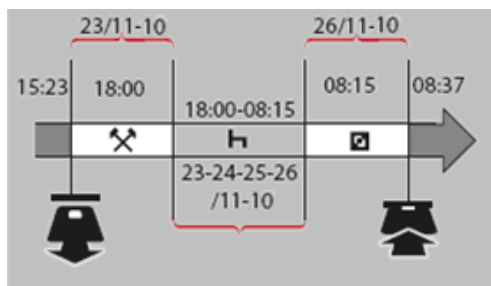

При необходимости можно изменить записи и добавить виды деятельности. В следующем сценарии требуется изменить время окончания отдыха на 08:15. Это означает, что изменится время готовности к работе.

1. С помощью кнопок  или  выберите пункт **"НЕТ"** и нажмите .

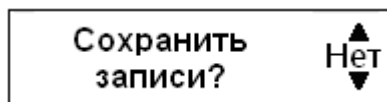

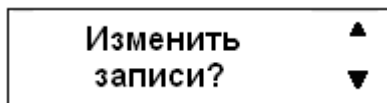

2. Выберите и подтвердите **"Изменить запись"**.

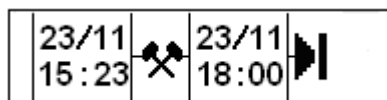

На дисплее отобразится первая введенная вручную запись:



3. Вам нужно изменить время завершения отдыха на 08:15 26.11. Перейдите к виду деятельности "отдых" с помощью кнопок  или .

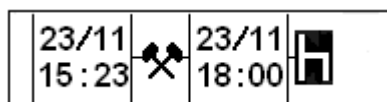

4. Нажмите . Дисплей примет следующий вид:

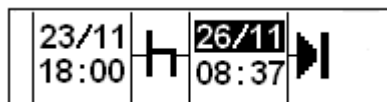

5.. Снова нажмите , чтобы перейти к полю 08:37, и измените значение на 08:15.

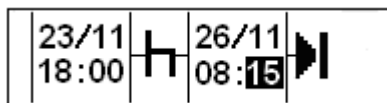

6. Нажмите . Дисплей примет следующий вид:

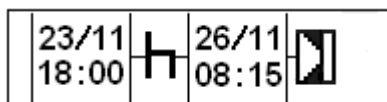

С помощью кнопок  или  выберите значек «Готовность к работе»:

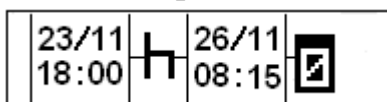

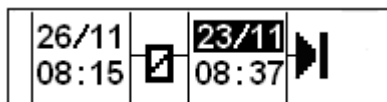

7. Нажмите . Дисплей примет следующий вид:



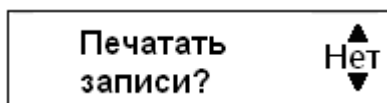

Изменения не требуются, так как это время между последним видом деятельности и временем, когда была вставлена карта.

8. Нажмите  несколько раз, чтобы перейти к меню вывода на печать.



выберите, нужна ли распечатка введенных данных, и нажмите  для подтверждения.

9. С помощью кнопок  или  выберите "ДА" или "НЕТ" и нажмите  для подтверждения.

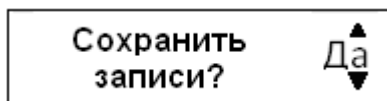

После выбора ответа "ДА" и сохранения записей кратковременно отобразится следующее сообщение:







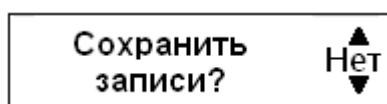

Теперь вы готовы к вождению, и на дисплее отобразится главная страница.

3.2.5 Удаление всех записей

Чтобы удалить все записи, выберите и подтвердите пункт "НЕТ", когда отобразится запрос "Сохранить записи?".



1. С помощью  или  выберите "Очистить все записи".
2. Снова нажмите , чтобы подтвердить выбор пункта удаления всех записей.
3. Еще раз нажмите , чтобы удалить все записи.
4. С помощью кнопок  или  выберите "ДА" или "НЕТ" и нажмите .

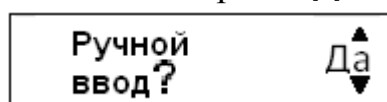

Как заново запустить процедуру ручного ввода записей, см.: [«3.9.1 Процедура ручного ввода записей»](#).

3.3 Главная страница

Главная страница имеет вид:



- 1 – «Основной водитель»;
- 2 – Текущий вид деятельности «Основного водителя»;
- 3 – Продолжительность текущей деятельности «Основного водителя»;
- 4 – Суммарное время отдыха «Основного водителя» за рабочий день;
- 5 – Текущий режим работы КУ (рабочий);
- 6 – Местное время;
- 7 – Продолжительность текущей деятельности «Сменного водителя»;
- 8 – Текущий вид деятельности «Сменного водителя»;
- 9 – «Сменный водитель».

3.4 Дополнительные страницы

Помимо главной страницы имеются еще шесть, на которых отображается следующая информация:

- Текст сообщений, полученных с диспетчерского центра;
- Статус модема и подключения к системе ГЛОНАСС;
- Суммарные значения времени вождения и отдыха водителя 2;
- Суммарные значения времени вождения и отдыха водителя 1;

- Всемирное и локальное время и дата;
- Индикация скорости одометра и вставленной карты.



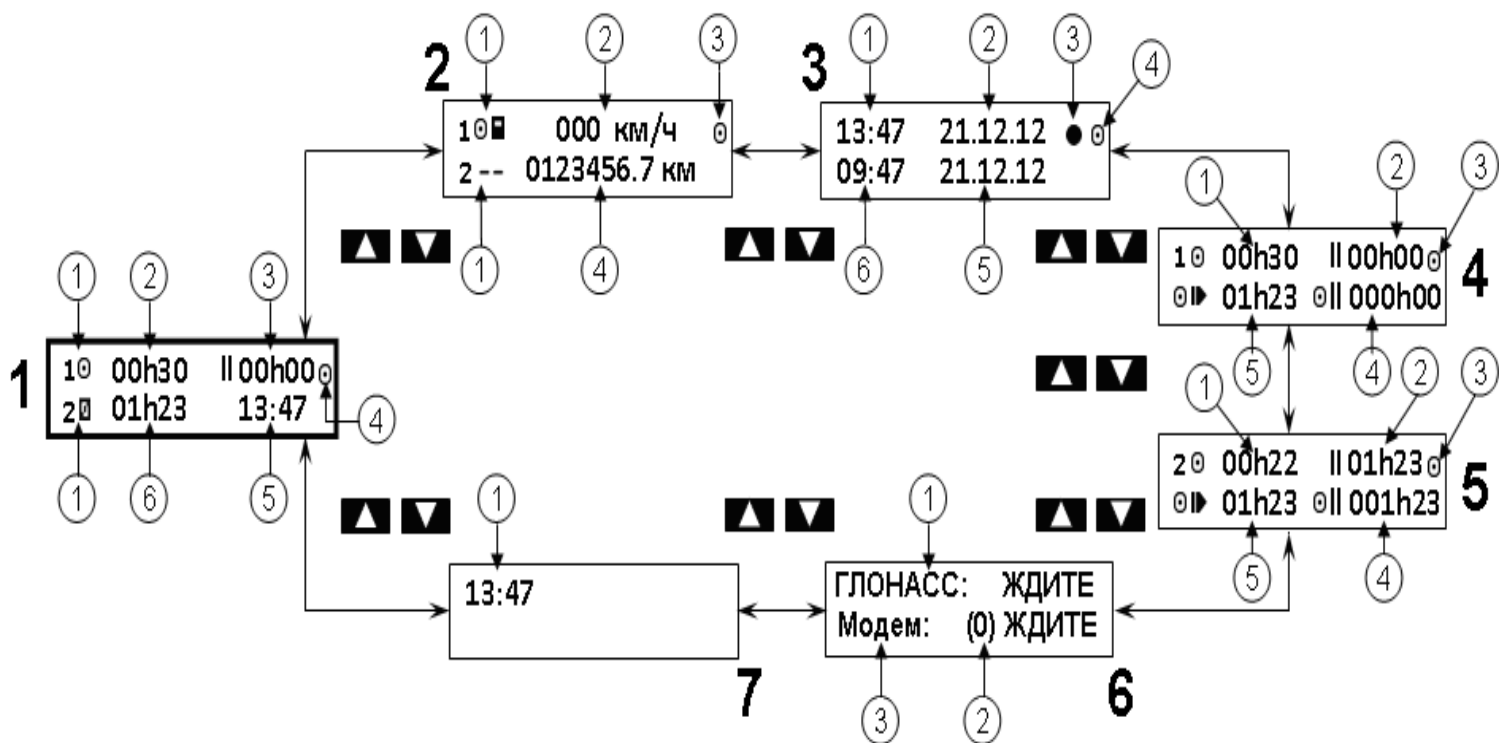

Перемещение между страницами осуществляется с помощью кнопок  и .



	Тип страницы дисплея	Информация	
1	Главная страница	1. Текущая деятельность основного водителя «1» и сменного водителя «2»	4. Режим работы
		2. Продолжительность деятельности основного водителя «1»	5. Местное время
		3. Суммарное время перерывов основного водителя «1»	6. Продолжительность деятельности сменного водителя «2»
2	Страница текущей скорости и одометра	1. Тип вставленных карт в картоприемники 1 и 2	3. Режим работы
		2. Текущая скорость ТС	4. Одометр
3	Дата время	1. Местное время	4. Режим работы
		2. Дата по местному времени	5. Дата по времени UTC
		3. Местное время / Месторасположение	6. Время UTC



4	Водитель 1	1. Время непрерывного вождения	4. Суммарное время вождения за последние 14 дней
		2. Суммарное время перерывов	
		3. Режим работы	5. Суммарное время вождения за текущий день
5	Водитель 2	1. Время непрерывного вождения	4. Суммарное время вождения за последние 14 дней
		2. Суммарное время перерывов	
		3. Режим работы	5. Суммарное время вождения за текущий день
6	ГЛОНАСС / Модем	1. ГЛОНАСС: Ждите – откл.; ЕСТЬ – вкл.	
		2. Уровень приема сигнала GSM	
		3. Модем: Ждите – откл.; ЕСТЬ – вкл.	
7	Сообщения из диспетчерского центра	1. Местное время	

3.5 Виды деятельности

Значок	Вид деятельности
	Работа. Деятельность при неподвижном автомобиле, например при его загрузке.
	Вождение. Вождение автомобиля.
	Отдых/перерыв. Перерывы.
	Готовность. Пассивное состояние перед поездкой или после неё, например, ожидание оформления документов.

Когда автомобиль неподвижен, все виды деятельности, кроме "Вождение" для водителя и сменного водителя, должны выбираться вручную.

Вручную могут быть выбраны следующие виды деятельности:

	Работа.
	Отдых/перерыв.
	Готовность.

Чтобы изменить вид деятельности во время рабочего дня, нужно выполнить следующие действия:

1 - Остановить автомобиль;

2 - Несколько раз нажать кнопку  (водитель) или  (сменный водитель) до тех пор, пока не отобразится требуемый вид деятельности.

Внимание! "Вождение" невозможно выбрать вручную.

Внимание! Изменение деятельности возможно только на неподвижном автомобиле.

Виды деятельности выбираемые автоматически:

КУ автоматически выбирает вид деятельности для каждого водителя в соответствии с текущей ситуацией вождения.

	Управление	Основной водитель	Сменный водитель
ВКЛ. зажигание	Начато движение / Вождение	Режим «Вождение» ☐	Режим «Готовность» ☐
	Остановка / стоянка	Режим «Работа» ✕	Режим «Готовность» ☐
ВЫКЛ. зажигание	Остановка / стоянка	Режим «Отдых / перерыв» н	Режим «Отдых / перерыв» н

3.6 Меню Контрольного устройства

На КУ имеется три меню:

- 1 – Печать;
- 2 – Настройки;
- 3 – Состояния.



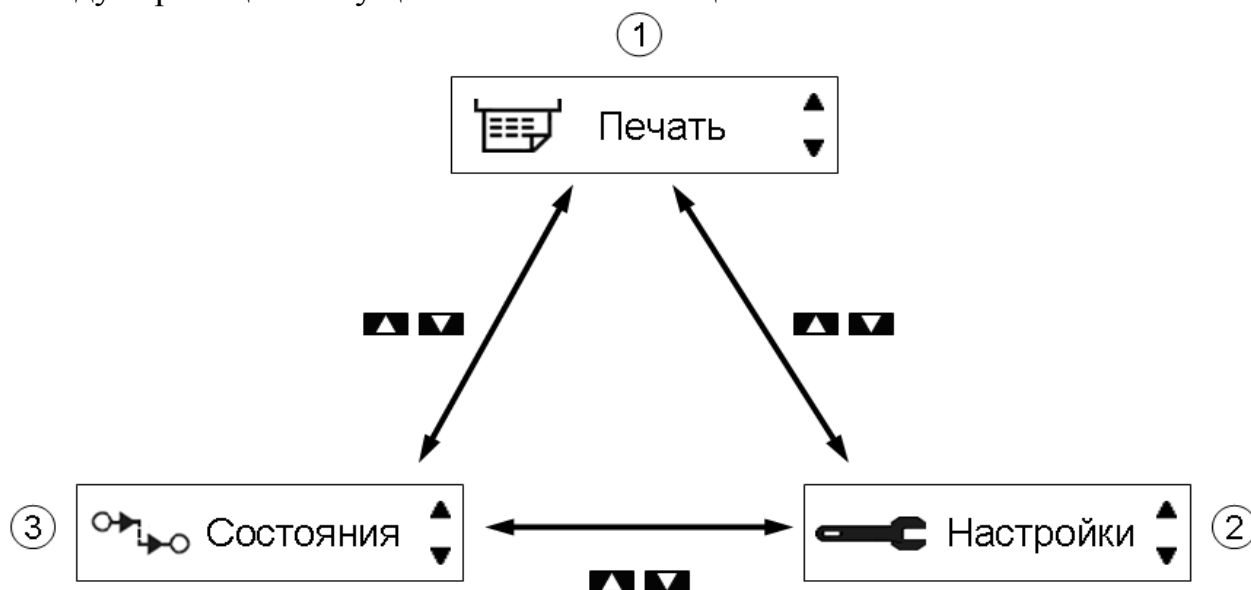



Нажмите кнопку **OK**, чтобы выбрать одно из трех меню. Перемещение между страницами осуществляется с помощью кнопок **▲** и **▼**.







Для выхода из меню нажмите кнопку **ESC**.

3.7 Меню «Печать»

Типы распечаток:

Пункт меню	Тип распечатки	Описание
 24ч▼ ▲ Карта 24ч ▼	Деятельность водителя с карты, дневная распечатка (законодательное требование)	Список всех видов деятельности на любую дату, сохраненных на карте водителя или карте сменного водителя, по всемирному времени (UTC)
 24ч▼ ▲ Автомобиль 24ч ▼	Деятельность водителя с автомобильного устройства, дневная распечатка (законодательное требование)	Список всех видов деятельности, сохраненных в тахографе на выбранную дату, по всемирному времени (UTC): <ul style="list-style-type: none"> ◆ Если карта не вставлена, выберите текущий день или любой из предыдущих восьми дней. ◆ Если карта вставлена, выберите любой день, сохраненный в тахографе, обычно максимум из 28 последних дней. Если на выбранной карте данные отсутствуют, распечатка запущена не будет.
 !xч▼ ▲ События карты ▼	Распечатка событий и неисправностей с карты. (законодательное требование)	Список всех предупреждений и неисправностей, сохраненных на карте водителя.
 !xч▼ ▲ События автом. ▼	Распечатка событий и неисправностей с автомобильного устройства (законодательное требование)	Список всех предупреждений и неисправностей, сохраненных в тахографе.
 Tч▼ ▲ Технич. данные ▼	Технические данные (законодательное требование)	Список технических данных в тахографе.
 >>▼ ▲ Превыш. скорос. ▼	Распечатка превышений скорости (законодательное требование)	Список всех предупреждений о превышении скорости

 М0▼ ▲ Лист ручн.ввода▼	Распечатка записей, введенных вручную.	Распечатка бланка для заполнения ручкой записей, введенных вручную.
 КМ/Ч▼ ▲ Скорость автом.▼	Скорость автомобиля (км/ч).	График изменения скорости автомобиля в км/ч за 24 часа.
 24h▼ ▲ Карта 24ч мест.▼	Деятельность за день с карты водителя, по местному времени	Список всех видов деятельности на любую дату, сохраненных на карте водителя, по местному времени.
 24hA▼ ▲ Автом. 24ч мест.▼	Деятельность за день из тахографа (АУ), по местному времени.	Список всех видов деятельности, сохраненных в тахографе на выбранную дату, по местному времени: <ul style="list-style-type: none"> ◆ Если карта не вставлена, выберите текущий день или любой из предыдущих восьми дней. ◆ Если карта вставлена, выберите любой день, сохраненный в тахографе, обычно максимум из 28 последних дней. Если на выбранной карте данные отсутствуют, распечатка запущена не будет.

1. С помощью кнопок ▼ или ▲ выберите пункт **"ПЕЧАТЬ"**. Подтвердите кнопкой **OK**.



2. С помощью кнопок ▼ или ▲ выберите требуемый тип распечатки и нажмите **OK**.

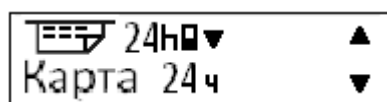

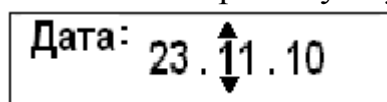

3. С помощью кнопок ▼ или ▲ выберите нужную дату и нажмите **OK**.



4. С помощью кнопок ▼ или ▲ выберите пункт **"принтер"** или **"дисплей"** и подтвердите кнопкой **OK**.



При выборе пункта "**дисплей**", вся информация выводится на экран, которая просматривается с помощью кнопок  или .

При выборе пункта "**принтер**" кратковременно отображается следующее сообщение:

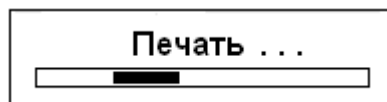

После того как исчезнет сообщение "**Идет печать**", потяните распечатку вниз и оторвите ее.

***Примечание:** Чтобы отменить выполняющийся процесс печати, нажмите и удерживайте кнопку  (отмена).*

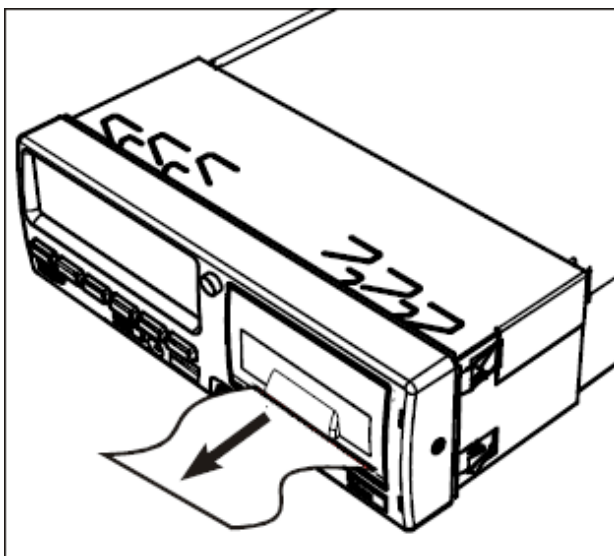

Нажмите , чтобы вернуться в меню контрольного устройства.

3.8 Примеры распечаток

3.8.1 Распечатка «Карта 24ч»

В этом примере показана распечатка "Карта 24 часа" по всемирному времени UTC. В распечатке перечислены все виды деятельности, сохраненные на карте водителя на выбранную дату по всемирному времени UTC.

1	26/01/2012 08:27 (UTC)	1 – Дата и время распечатки (По времени UTC).
2	24h	2 – Тип распечатки (Карта 24ч).
3	Ivanov	3 – Фамилия владельца карты.
4	Ivan	4 – Имя владельца карты.
5	FIN/31000000034370 0 0	5 – Идентификационный номер карты водителя и страны.
6	01/12/2021	6 – Дата окончания срока действия карты водителя.
7	A 12345678910122334	7 – Идентификационный номер ТС (VIN).
8	2B/в120yc 197ms	8 – Страна регистрации и регистрационный номер ТС (VRN).
9	Shtrih-M	9 – Изготовитель КУ.
10	12345Pyc1.1/34R02	10 – Серийный номер КУ.
11	T 000 Измеритель	11 – Мастерская, ответственная за последнюю калибровку
12	T/RUS/ 2 4 6 8 0 2 1 1	12 – Номер карты мастерской.
13	T 18/08/2011	13 – Дата последней калибровки.
14	FIN/41000000018720 0 0	14 – Последний контроль, которому подвергался проверяемый водитель.
15	D 24/01/2012 14:12	15 – Идентификационный номер карты контролера и страны.
16	19/01/12 14	16 – Дата и время последнего контроля.
17	00:00 11ч12 *	17 – Дата запроса и счетчик присутствия карты.
18	1	18 – Состояние при вставке карты.
19	D RUS/в120yc 197ms	19 – Карта водителя в картоприемнике 1.
20	0 км	20 – Регистрационный номер (VRN)ТС, на котором вставлена карта водителя.
21	X 11:12 00ч02	21 – Одометр ТС при вставке карты.
22	H 14:52 00ч01	22 – Деятельность при вставке карты.
23	D RUS/в120yc 197ms	23 – Деятельность при вставленной карте водителя.
24	X 14:53 00ч01	24 – Одометр ТС и расстояние, пройденное с момента последней вставки карты, для которой известно показание одометра.
	X 14:54 00ч51	
	X 15:45 01ч47	
	H 17:32 06ч28	
	2 км; 2 км	

25

```

-----Σ-----
⊙ 04ч27 0 км
X 01ч50 00ч00
H 17ч41 ? 00ч02
⊙⊙ 00ч00

```

26

```

-----!x-----
|+ 19/01/2012 16:07
|08 00ч00
|A RUS/в120уc 197rus

```

```

-----!x-----
|+ 19/01/2012 17:32
|08 15ч05
|A RUS/в120уc 197rus

```

```

-----!x-----
|+ 20/01/2012 08:38
|08 96ч27
|A RUS/в120уc 197rus

```

```

-----!x-----
|+ 24/01/2012 09:09
|08 00ч00
|A RUS/в120уc 197rus

```

```

-----!x-----
|+ 19/01/2012 15:45
|08 00ч19
|A RUS/в120уc 197rus

```

27

```

-----!x-----
|+ 1 20/01/2012 08:38
|08 ( 1) 96ч27
⊙FIN/31000000034370 0 0

```

```

-----!x-----
|+ 1 24/01/2012 09:09
|08 ( 1)
⊙FIN/31000000034370 0 0

```

```

-----!x-----
|+ 1 24/01/2012 15:12
|08 ( 2) 17ч41
|---

```

```

-----!x-----
|+ 1 25/01/2012 13:58
|08 ( 1)
⊙FIN/41000000018720 0 0

```

```

-----!x-----
|+ 1 25/01/2012 17:26
|08 ( 2) 14ч51
|FIN/ 1 0 0 0 2 8 0 0

```

28

⊙●

29

□

30

⊙

25 – Сводка о деятельности за день, сведения о начале и окончании (время, местоположение и одометр).

26 – Последние пять событий и неисправностей с карты водителя.

27 – Последние пять событий и неисправностей из КУ.

28 – Место контроля.

29 – Подпись контролера.

30 – Подпись водителя.

3.8.2 Распечатка «Автомобиль 24ч»

В этом примере показана распечатка "Автомобиль 24 часа", по времени UTC. В распечатке перечислены все виды деятельности, сохраненные в автомобильном устройстве на выбранную дату по всемирному времени UTC.

1	▼ 26/01/2012 08:28 (UTC)	1 – Дата и время распечатки (По времени UTC).
2	24hA▼	2 – Тип распечатки (Автомобиль 24ч).
3	⊙ Иванов	3 – Фамилия владельца карты.
4	Иван	4 – Имя владельца карты.
5	⊙FIN/31000000034370 0 0	5 – Идентификационный номер карты водителя и страны.
6	01/12/2021	6 – Дата окончания срока действия карты водителя.
7	A 12345678910122334	7 – Идентификационный номер ТС (VIN).
8	2B/в120yc 197ms	8 – Страна регистрации и регистрационный номер ТС (VRN).
9	⊙ Shtrih-M	9 – Изготовитель КУ.
10	12345Pyc1.1/34R02	10 – Серийный номер КУ.
11	Т 000 Измеритель	11 – Мастерская, ответственная за последнюю калибровку
12	Т RUS/ 2 4 6 8 0 2 1 1	12 – Номер карты мастерской.
13	Т 18/08/2011	13 – Дата последней калибровки.
14	⊙FIN/41000000018720 0 0	14 – Последний контроль, которому подвергался проверяемый водитель.
15	⊙ 25/01/2012 11:43 ↓	15 – Идентификационный номер карты контролера и страны.
16		16 – Дата и время последнего контроля.
17		17 – Дата запроса и счетчик присутствия карты.
18	19/01/2012	18 – Деятельность водителей сохраненная в КУ по картоприемникам в хронологическом порядке.
19	79 - 335 км	19 – Одометр ТС в 00:00 и 24:00.
20	1	20 – Данные из картоприемника 1.
	⊙---	
	79 км	
	X 00:00 09ч46	
	X 09:46 00ч01	
	X 09:47 00ч26	
	X 10:13 00ч54	
	X 11:07 00ч04	
	⊙ 11:11 00ч01	
	81 км; 2 км	
	⊙ Иванов	
	Иван	
21	⊙FIN/31000000034370 0 0	21 – Страна регистрации и регистрационный номер предыдущего использовавшегося ТС.
	01/12/2021	
22	A RUS/в120yc 197ms	22 – Дата и время извлечения карты из предыдущего ТС.
	18/01/2012 15:52	
23	81 км M	23 – Одометр ТС при вставке карты.
24	X 11:12 00ч02	24 – Виды деятельности с указанием начала и окончания.
	⊙ 11:14 03ч36	
	293 км; 212 км	
	⊙ Иванов	
	Иван	
	⊙FIN/31000000034370 0 0	
	01/12/2021	
	A RUS/в120yc 197ms	
	19/01/2012 14:50	
	293 км	
	X 14:50 00ч01	
	293 км; 0 км	

```

⊙ Иванов
  Иван
⊙FIN/31000000034370 0 0
  01/12/2021
  A→RUS/В120yc 197rns
  19/01/2012 14:51

      293 км
X      14:51 00ч02
      293 км; 0 км
-----
⊙ Иванов
  Иван
⊙FIN/31000000034370 0 0
  01/12/2021
  A→RUS/В120yc 197rns
  19/01/2012 14:52

      293 км      М
X      14:53 00ч01
⊙      14:54 00ч51
X      15:45 01ч47
      335 км; 42 км
-----
25— 00---
26— 79 км
27— 00:00 24ч00 *
      335 км; 256 км
      Σ-----
28— 100---
      ⊙ 00ч01 2 км
      X 10ч16 ⊙ 00ч00
      H 00ч55
29— 200---
      X 00ч00 ⊙ 24ч00
      H 00ч00
-----
⊙ Иванов
  Иван
⊙FIN/31000000034370 0 0
  04ч27 254 км
X 01ч53 ⊙ 00ч00
H 00ч00
⊙⊙ 00ч00

```

25

26

27

28

29

30

```

-----|xA-----
!+ 1 20/01/2012 08:38
!08 ( 1) 96ч27
⊙FIN/31000000034370 0 0
-----
!+ 1 24/01/2012 09:09
!08 ( 1)
⊙FIN/31000000034370 0 0
-----
!+ 1 24/01/2012 15:12
!08 ( 2) 17ч41
⊙---
!+ 1 25/01/2012 13:58
!08 ( 1)
⊙FIN/41000000018720 0 0
-----
!+ 1 25/01/2012 17:26
!08 ( 2) 14ч51
⊙FIN/ 1 0 0 0 2 8 0 0

```

31

32

33

34

35

36

25 – Карта сменного водителя
(картоприемник 2).

26 – Одометр автомобиля при вставке карты.

27 – Виды деятельности с указанием времени начала и окончания.

28 – Сводка о периодах без карты в основного водителя (картоприемник 1).

29 – Сводка о периодах без карты в сменного водителя (картоприемник 2).

30 – Сводка о деятельности за день основного водителя, сведения о начале и окончании (время, местоположение и одометр).

31 – Последние пять событий и неисправностей из КУ.

32 – Место контроля.

33 – Подпись контролера.

34 – Время начала (UTC).

35 – Время окончания (UTC).

36 – Подпись водителя.

3.8.4 Распечатка «События автомобиля»

В этом примере показана распечатка "События автомобиля", по времени UTC . В этой распечатке показываются все события и неисправности, сохраненные в автомобильном устройстве.

1	26/01/2012 08:29 (UTC)	1 – Дата и время распечатки (По времени UTC).
2	!xA	2 – Тип распечатки (События автомобиля).
3	Ivanov	3 – Фамилия владельца карты.
4	Ivan	4 – Имя владельца карты.
5	FIN/31000000034370 0 0	5 – Идентификационный номер карты и страны.
6	01/12/2021	6 – Дата окончания срока действия карты.
7	A 12345678910122334 2B/в120ус 197ms	7 – Идентификационный номер (VIN), страна регистрации и регистрационный номер (VRN) ТС.
8	!0 1 18/01/2012 14:20 !04 (1) 00ч29 FIN/31000000034370 0 0	8 – Список всех событий сохраненных в КУ.
	!0 1 19/01/2012 14:50 !04 (3) 291ч16 FIN/31000000034370 0 0 FIN/31000000034370 0 0	9 – Список всех неисправностей сохраненных в КУ.
	!0 3 18/01/2012 15:49 !05 (3)	10 – Место контроля.
	!0 3 19/01/2012 14:50 !05 (2)	11 – Подпись контролера.
	!+ 1 18/01/2012 15:57 !08 (6) 17ч36	12 – Время начала (UTC).
	!+ 1 19/01/2012 17:32 !08 (8) 15ч05 FIN/31000000034370 0 0	13 – Время окончания (UTC).
	!+ 1 20/01/2012 08:38 !08 (1) 96ч27 FIN/31000000034370 0 0	14 – Подпись водителя
	!+ 1 24/01/2012 15:12 !08 (2) 17ч41	
	!+ 1 25/01/2012 17:26 !08 (2) 14ч51 FIN/ 1 0 0 0 2 8 0 0	
	!A 7 24/01/2012 09:08 !10 (0) 47ч20 FIN/31000000034370 0 0	
9	-xA	
10	00	
11	0	
12	0+	
13	+0	
14	0	

3.8.5 Распечатка «Технические данные»

В этом примере показана распечатка "Технические данные", по времени UTC. В этой распечатке показываются такие данные, как настройки скорости, размер шин, данные калибровки и сведения о коррекциях времени.

1	▼ 26/01/2012 08:29 (UTC)	1 – Дата и время распечатки (По времени UTC).
2	ТGV	2 – Тип распечатки (Технические данные).
3	⊙ Ivanov	3 – Фамилия владельца карты.
4	Ivan	4 – Имя владельца карты.
5	⊙ FIN/31000000034370 0 0	5 – Идентификационный номер карты водителя и страны.
6	01/12/2021	6 – Дата окончания срока действия карты водителя.
7	▲ 12345678910122334 2B/в120yc 197ms	7 – Идентификационные данные ТС.
8	⊞ Shtrih-M Electronics Co 4 Masterkova St., 1152 5280, Moscow, Russia 1234.7777777	8 – Изготовитель КУ.
9	e1-99	9 – Серийный номер КУ.
10	1234567890	10 – Номер допуска КУ.
11	2011	11 – Серийный номер КУ.
12	V 01.11 26/01/2012	12 – Год изготовления КУ.
13	Л ?????	13 – Версия и дата установки ПО.
14	??????????	14 – Серийный номер ДС.
15	26/01/2012	15 – Номер допуска ДС.
16	Т 000 Измеритель Россия, Москва	16 – Дата первой установки ДС.
17	Т 000 Измеритель Россия, Москва	17 – Мастерская, выполнившая калибровку.
18	Т 000 Измеритель Россия, Москва	18 – Адрес мастерской.
19	Т 000 Измеритель Россия, Москва	19 – Идентификатор карты мастерской.
20	Т 000 Измеритель Россия, Москва	20 – Дата окончания срока действия карты мастерской.
21	Т 18/08/2011 (3)	21 – Дата калибровки.
22	▲ 12345678910122334	22 – Идентификационный номер (VIN).
23	RUS/в120yc 197ms	23 – Страна регистрации и регистрационный номер (VRN).
24	1 Датчик скорости	24 – 1-ый источник скорости.
25	2 ГЛОНАСС	25 – 2-ой источник скорости.
26	w 6 000 имп/км	26 – Индивидуальный коэффициент ТС.
27	k 6 000 имп/км	27 – Постоянная КУ.
28	l 0 мм	28 – Эффективная окружность шин.
29	⊙ ??????????????	29 – Маркировка шин автомобиля.
30	> 60 км/ч	30 – Установленная разрешенная скорость.
31	0 - 0 км	31 – Старое и новое значение одометра.
32	! 25/01/2012 17:26	32 – Новые дата и время (при установки).
33		33 – Время самого последнего события.

3.8.6 Распечатка «Превышение скорости»

В этом примере показана распечатка "Превышение скорости".

В этой распечатке показываются события превышения скорости, продолжительность превышения скорости и сведения о водителе. В распечатке указывается также пять наиболее серьезных событий превышения скорости за последние 365 дней и наиболее серьезные события в каждый из десяти последних дней.

1		1 – Дата и время распечатки (По времени UTC).
2	26/01/2012 08:29 (UTC)	2 – Тип распечатки (Превышение скорости), настройка ограничения превышения скорости.
3	>>> 060 км/ч	3 – Фамилия владельца карты.
4	Ivanov	4 – Имя владельца карты.
5	Ivan	5 – Идентификационный номер карты водителя и страны.
6	01/12/2021	6 – Дата окончания срока действия карты водителя.
7	12345678910122334	7 – Идентификационный номер (VIN), страна регистрации и регистрационный номер (VRN).
8	2B/В120ус 197rus	8 – Дата и время последнего контроля превышения скорости. Дата и время первого превышения скорости, количество превышений скорости.
9	>>18/01/2012 14:21 00ч31 084 км/ч 083 км/ч(001)	9 – Первое превышение скорости после последней калибровки. Дата, время и продолжительность. Максимальная и средняя скорость. Идентификационные данные карты водителя.
10	>>18/01/2012 14:21 00ч31 084 км/ч 083 км/ч(001)	10 – Пять наиболее серьезных превышениях скорости за последние 365 дней. Дата, время и продолжительность. Максимальная и средняя скорость. Идентификационные данные карты водителя.
11	>>18/01/2012 14:21 00ч31 084 км/ч 083 км/ч(003)	11 – Наиболее серьезные превышения скорости за последние 10 дней. Дата, время и продолжительность. Максимальная и средняя скорость. Идентификационные данные карты водителя.
12	12 – Место контроля.
13	13 – Подпись контролера.
14	14 – Подпись водителя.

3.8.8 Распечатка «Скорость автомобиля»

В этом примере показана распечатка "Скорость автомобиля".

На этой распечатке показываются значения скорости автомобиля по диапазонам в хронологическом порядке водителей.

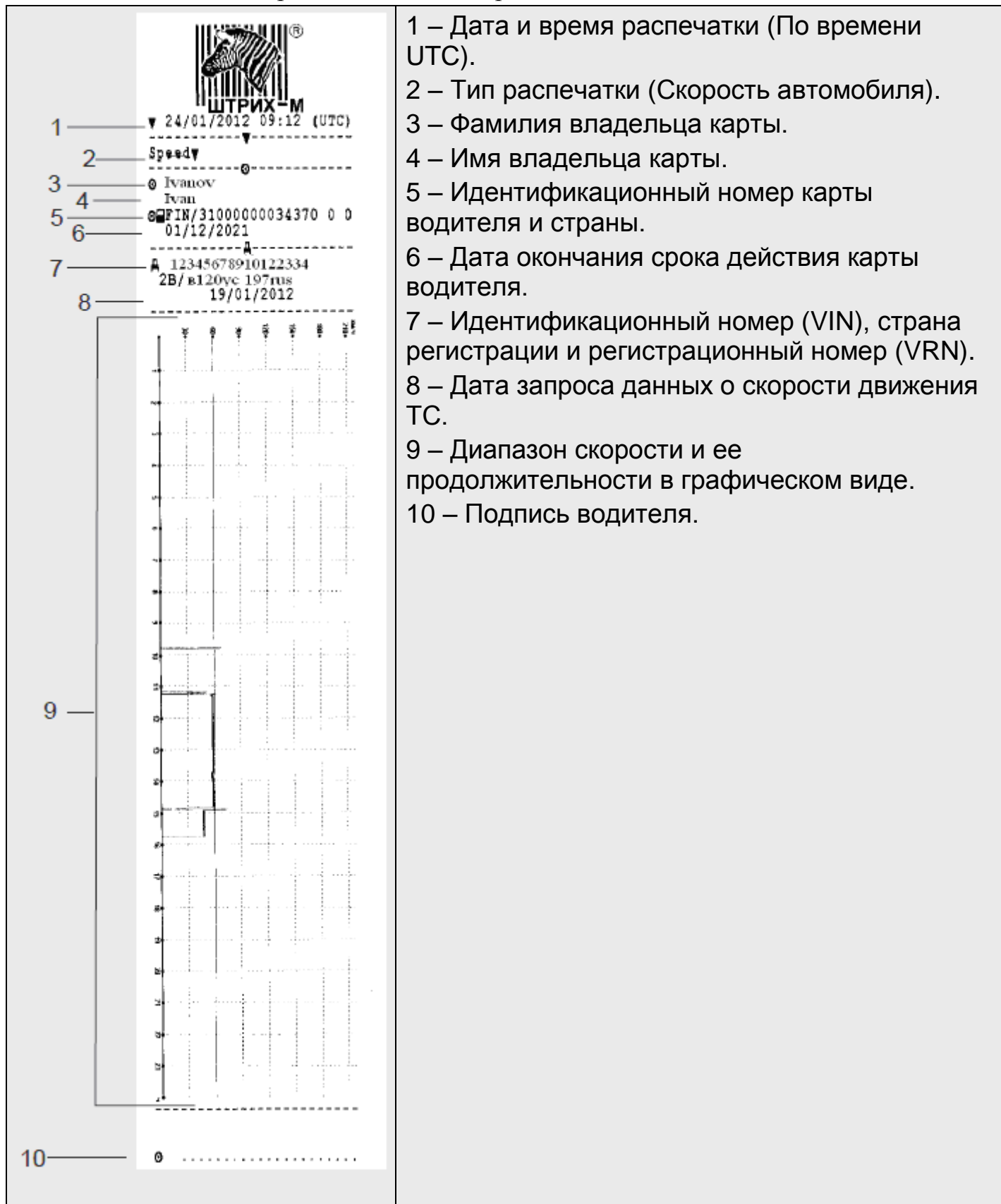

- 1 – Дата и время распечатки (По времени UTC).
- 2 – Тип распечатки (Скорость автомобиля).
- 3 – Фамилия владельца карты.
- 4 – Имя владельца карты.
- 5 – Идентификационный номер карты водителя и страны.
- 6 – Дата окончания срока действия карты водителя.
- 7 – Идентификационный номер (VIN), страна регистрации и регистрационный номер (VRN).
- 8 – Дата запроса данных о скорости движения ТС.
- 9 – Диапазон скорости и ее продолжительности в графическом виде.
- 10 – Подпись водителя.

3.8.9 Распечатка «Карта 24ч мест.»

В распечатке "Карта 24 часа по местному времени" содержится та же информация, что и в распечатке «Карта 24ч» по времени UTC, отличие заключается только в сдвиге по времени.



3.8.10 Распечатка «Автом. 24ч мест.»

В распечатке "Автомобильное устройство 24 часа по местному времени" содержится та же информация, что и в распечатке «Автомобиль 24ч» по времени UTC, отличие заключается только в сдвиге по времени.



3.8.11 Распечатка «Дистанция авто.»

В этом примере показана распечатка "Дистанция автомобиля". На этой распечатке показываются значения одометра с 00:00 до момента распечатки, за 24 часа. Разность между этими значениями и есть пройденный путь.

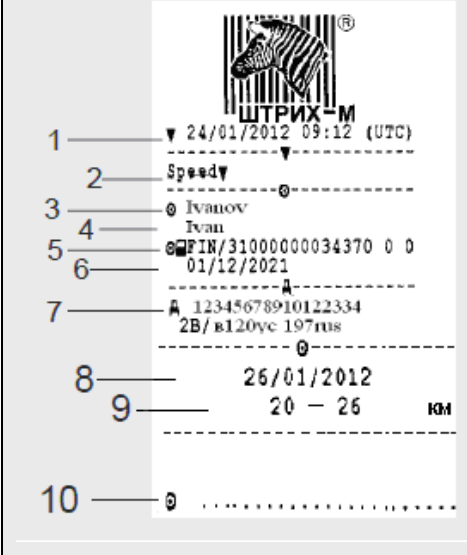

	<ul style="list-style-type: none">1 – Дата и время распечатки (По времени UTC).2 – Тип распечатки (Дистанция автомобиля).3 – Фамилия владельца карты.4 – Имя владельца карты.5 – Идентификационный номер карты водителя и страны.6 – Дата окончания срока действия карты.7 – Идентификационный номер (VIN), страна регистрации и регистрационный номер (VRN).8 – Дата запроса данных.9 – Одометр ТС в 00:00 и 24:00.10 – Подпись водителя.
--	---

3.9 Меню «Настройки»

Могут быть изменены следующие настройки:

- Местное время.
- Время UTC
- Экран
- Внутренний тест

Внимание! Изменение настроек возможно только на неподвижном автомобиле.

С помощью кнопок  или  выберите пункт "НАСТРОЙКИ" и нажмите .

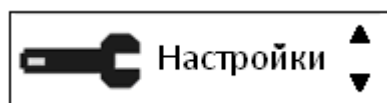



3.9.1 Изменение местного времени

Местное время – это текущее время в определенной стране. Местное время устанавливается вручную. Местное время показывается только для информации:

- На главной странице дисплея водителя.
- При ручном вводе данных о деятельности.
- На некоторых распечатках.



1. С помощью кнопок  или  выберите пункт "Местное время" и нажмите .

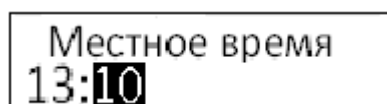

2. С помощью кнопок  или  измените местное время:

Примечание: Местное время можно корректировать шагами по 30 минут.



и нажмите . Настройка сохранена. После этого следует автоматический возврат в меню «Настройки». Для отказа от изменения местного времени нажмите .

3.9.2 Изменение времени UTC

Для записи в КУ всех видов деятельности используется время UTC Universal Time Coordinated – (скоординированное всемирное время):

Время UTC приблизительно соответствует времени по Гринвичу (GMT).

Во времени UTC не выполняется переход между летним и зимним временем.

Примечание: *Время UTC можно откорректировать не более чем на +/-1 минуту в неделю в рабочем режиме устройства.*

Время UTC невозможно установить ближе чем на один час до времени окончания срока действия карты водителя.

Если время UTC в КУ отклоняется более чем на 20 минут, КУ должен быть откалиброван в мастерской по обслуживанию цифровых КУ.

Для изменения времени UTC:

1. С помощью кнопок  или  выберите пункт "Время UTC" и нажмите .



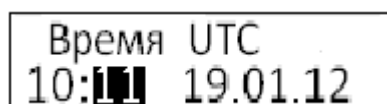

2. С помощью кнопок  или  измените время UTC на одну минуту и нажмите .



Настройка сохранена. После этого следует автоматический возврат в меню «Настройки». Нажмите  вернуться в меню без изменений времени.

3.9.3 Экран

Доступны настройки яркости экрана, автоматическая регулировка яркости в зависимости от времени суток и отображение информации на дисплее (позитивное либо инверсное (негативное)).

Чтобы перейти к настройкам экрана, находясь в режиме «Настройки», с помощью кнопок  или  выберите пункт "Экран" и нажмите .



Яркость экрана

Ручная установка яркости экрана

1. С помощью кнопок  или  выберите пункт "Яркость экрана"





и нажмите .

2. С помощью кнопок  или  установите в процентном отношении яркость экрана:

Яркость экрана

▲50%▼

и нажмите . Настройка будет сохранена. После этого следует автоматический возврат в меню «Настройки». Возврат без изменений осуществляется по кнопке .

Автоматическая регулировка яркости экрана

Позволяет настроить изменение яркости экрана в зависимости от времени суток. При включении яркость изменяется автоматически:

1. С помощью кнопок  или  выберите пункт "Авто регулиров." (Автоматическая регулировка яркости экрана)



Авто регулиров. ▼



и нажмите .

2. С помощью кнопок  или  выберите «Да», для включения регулировки яркости экрана в автоматическом режиме:

Автом. регул.
ярк. экрана

Да ▲▼

и нажмите .

3. С помощью кнопок  или  установите время (изменяется с шагом 30 минут.), в которое яркость будет уменьшена:

Уменьш яркость

в ▲18:00▼



и нажмите .

4. С помощью кнопок  или  установите в процентном отношении значение яркости для экрана, которое будет активно начиная с 18:00:

Яркость :

▲60%▼

и нажмите .

5. С помощью кнопок  или  установите время (изменяется с шагом 30 минут.), в которое яркость будет увеличена:

Увелич. яркость

в ▲11:30▼

и нажмите .

6. С помощью кнопок  или  установите в процентном отношении значение яркости для экрана, которое будет активно начиная с 11:30:

Яркость :

▲100%▼



Настройка будет сохранена. После этого следует автоматический возврат в меню «Настройки». Возврат без изменений осуществляется по кнопке .

Инверсное отображение

Дисплей можно настроить на один из следующих двух режимов отображения:

Отображение	Дисплей
Позитивное	
Инверсное (негативное)	



Чтобы изменить режим отображения, находясь в режиме настроек экрана:

1. С помощью кнопок  или  выберите пункт "Инверсное отображение" и нажмите .

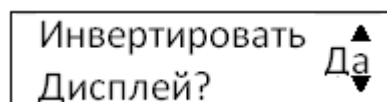

2. С помощью кнопок  или  выберите ответ «Да» или «Нет» на предложение инвертировать дисплей:



и нажмите . Настройка будет сохранена. После этого следует автоматический возврат в меню «Настройки». Возврат без изменений осуществляется по кнопке .

3.9.4 Внутренний тест

Выполнение внутреннего теста возможно только на неподвижном автомобиле. Этот тест позволяет водителю проверить правильность функционирования экрана, принтера, клавиатуры и ридеров.

1. Нажмите кнопку .





2. С помощью кнопок  или  выберите пункт "НАСТРОЙКИ" и нажмите .



3. С помощью кнопок  или  выберите пункт "Внутр. тест" и нажмите .



4. С помощью кнопок  или  выберите, какой тест нужно выполнить, и нажмите .



Тест	Описание	Действия в случае неудачного прохождения теста
 <p>Тест экрана ▲ ▼</p>	<p>Проверка дисплея. Отображение на дисплее в течении 1 секунды ряда цифр и букв</p>	<ul style="list-style-type: none"> ◆ Обратитесь в мастерскую по обслуживанию цифровых тахографов для проверки оборудования, если не возможно прочитать информацию на дисплее.
 <p>Тест инв.экрана ▲ ▼</p>	<p>Проверка функционирования инверсного отображения. Отображение дисплея изменится на 2 секунды (Текст «РЕЖИМ ИНВЕРСИИ»).</p>	<ul style="list-style-type: none"> ◆ Обратитесь в мастерскую по обслуживанию цифровых тахографов для проверки оборудования, если не возможно прочитать информацию на дисплее.
 <p>Тест принтера ▲ ▼</p>	<p>Распечатка тестовой страницы</p>	<ul style="list-style-type: none"> ◆ Проверьте отсек для бумаги, при необходимости вставьте новый рулон бумаги. ◆ Обратитесь в мастерскую по обслуживанию цифровых тахографов, чтобы проверить оборудование, если принтер все равно не работает.
 <p>Тест клавиатуры ▲ ▼</p>	<p>Проверка кнопок Вам будет выдаваться команда поочередно, по одной нажимать кнопки слева направо с промежутком 2 секунды, иначе тест пройден не будет.</p>	<ul style="list-style-type: none"> ◆ Тщательно очистите грязные кнопки влажной тканью с мягким моющим средством. ◆ Обратитесь в мастерскую по обслуживанию цифровых тахографов, чтобы проверить оборудование, если какая либо кнопка постоянно не работает.
 <p>Тест ридеров ▲ ▼</p>	<p>Проверка вставленных карт водителей В соответствующем картоприемнике должна быть карта водителя. Имя владельца карты считывается и отображается на 2 секунды.</p>	<ul style="list-style-type: none"> ◆ Если выдается сообщение о неисправности карты водителя, проверьте другую карту водителя, чтобы убедиться в неисправности тахографа. ◆ Если предполагается, что тахограф неисправен, обратитесь в мастерскую по обслуживанию цифровых тахографов, чтобы проверить оборудование. ◆ Если действительно не исправна именно карта водителя, обратитесь в уполномоченный орган в той стране, где была выпущена карта водителя.

3.10 Меню «Состояния»

Могут быть изменены следующие настройки:

- Место начала
- Место завершения
- Вне учета
- Паром/Поезд

Внимание! Изменение настроек возможно только на неподвижном автомобиле.

С помощью кнопок  или  выберите пункт меню "СОСТОЯНИЯ" и нажмите .

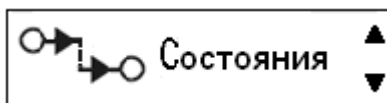

3.10.1 Изменение местоположения



В начале и в конце рабочего дня необходимо указать, в какой стране находится автомобиль.

Это можно сделать следующим образом:



- В любое время рабочего дня в меню "Состояния", выбрав пункт "Место начала" или "Место заверш."
- При автоматическом запросе при каждом извлечении карты водителя.
- При ручном вводе видов деятельности.

В любое время рабочего дня

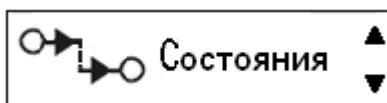

1. Нажмите кнопку , чтобы отобразить меню.

2. С помощью кнопок  или  выберите пункт "СОСТОЯНИЯ" и нажмите .

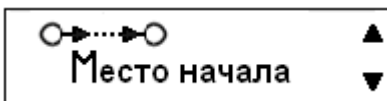

3. С помощью кнопок  или  выберите пункт "Место начала" или "Место заверш." и нажмите .



4. С помощью кнопок  или  выберите страну местонахождения в данный момент, а затем нажмите , чтобы подтвердить выбор и вернуться на главную страницу.

Примечание: По умолчанию установлена страна «Россия»





Внимание! Изменение настроек возможно только на неподвижном автомобиле.

3.10.2 Поездка на пароме или на поезде

Чтобы зарегистрировать планируемую поездку на пароме или поезде, нужно вручную активизировать вид деятельности "паром/поезд" перед началом поездки.

Внимание! Вид деятельности "паром/поезд" не следует путать с режимом. Это вид деятельности без времени завершения.

Активизация деятельности "Паром/поезд"

1. Нажмите кнопку , чтобы отобразить меню КУ.
2. С помощью кнопок  или  выберите пункт меню "состояния" и нажмите .

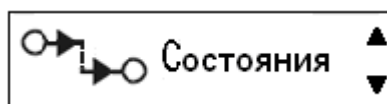

3. С помощью кнопок  или  выделите деятельность "паром/ поезд".

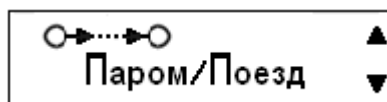

4. Нажмите кнопку , чтобы активизировать деятельность "паром/поезд".

Деактивизация деятельности "Паром/поезд"

Деятельность "паром/поезд" деактивизируется автоматически, когда автомобиль начнет движение.





3.10.3 Вождение, когда не требуется регистрация

В определенных ситуациях вождения не требуется регистрация. Это режим "ВНЕ учета".

Более подробные сведения см. в директиве ЕС по применению КУ 561/2006 и национальном законодательстве.

Внимание! Ответственность за выполнение правил дорожного движения в соответствующей стране несет водитель.

Активизация режима "Вне учета"

1. Нажмите кнопку , чтобы отобразить меню КУ.
2. С помощью кнопок  или  выберите пункт меню "состояния" и нажмите .

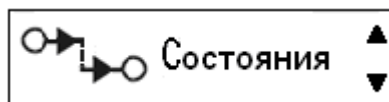

3. С помощью кнопок  или  выделите деятельность "ВНЕ учета".

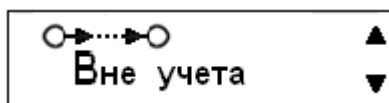

4. Нажмите кнопку , чтобы активизировать деятельность "ВНЕ учета". Это отображается только на главной странице дисплея.



затем

Завершение режима "Вне учета"

Режим "Вне учета" деактивируется при следующих условиях:

- Автоматически при извлечении или вставке карты водителя.
- При ручном переходе в режим "Конец ВНЕ учета?".

Для ручного перехода:

1. Нажмите кнопку , чтобы отобразить меню КУ.

2. С помощью кнопок  или  выберите пункт меню "СОСТОЯНИЯ" и нажмите .

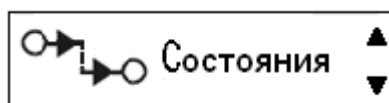

3. С помощью кнопок  или  выделите деятельность "ВНЕ учета".

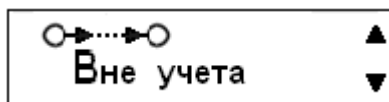

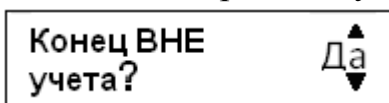

4. Нажмите кнопку , чтобы активизировать пункт "Конец ВНЕ учета?".

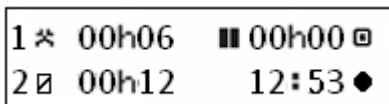

5. Нажмите , чтобы подтвердить. Текущее состояние отображается на главной странице дисплея.



3.11 Изъятие карты

Для изъятия карты «Основного водителя» 1, зажмите и удерживайте кнопку , для «Сменного водителя» 2 кнопку .



4. Значки дисплея

Таблица 1. Значки дисплея

Значок	Описание
	Режим «Работа»
	Режим «Вождение»
	Режим «Отдых»
	Режим «Готовность»
	Картоприемник основного водителя «1»
	Картоприемник сменного водителя «2»
	Карта
	Перемещение на пароме / поезде
	Начало рабочего дня
	Окончание рабочего дня
	Перерыв
	С ... до ...
	Принтер, распечатка
	Дисплей, индикация
	Настройки
	Время, часы
	Местное время / Месторасположение
UTC	Время UTC
24h	За день
	За неделю
	За две недели
Σ	Итого / Сводные данные
>	Скорость
>>	Превышение скорости

	Неисправности
	События
	Вопрос / Неизвестно
	Мастерская
	Предприятие
	Контролер
	Изготовитель
OUT	«Вне учета», т.е. запись не требуется
	Загрузка с внешнего устройства
	КУ (тахограф)
	Размер шин
	Датчик
	Источник питания
	Защита / Блокировка компании
	Состояния

Таблица 2. Комбинации значков дисплея

Комбинация	Описание
	Карточка водителя
	Карточка мастерской
	Карточка предприятия
	Карточка контролера
	Карточка не введена
	Вождение экипажем
	Время вождения за одну неделю
	Время вождения за две недели
24h 	Распечатка сохраненных на карточке данных о деятельности водителя за сутки

24h 	Распечатка сохраненных в КУ данных о деятельности водителя за сутки
! X 	Распечатка сохраненных на карточке данных о событиях и неисправностях
! X 	Распечатка сохраненных в КУ данных о событиях и неисправностях
T 	Распечатка технических данных
M 	Распечатка листа для ручного ввода
>> 	Распечатка данных о превышениях скорости
KM/Ч	Распечатка данных о скорости
KM	Распечатка данных о пройденном расстоянии
▼  X	Нет бумаги в лотке
! 	Ввод недействительной карточки
!  	Несовместимость карточки
!  	Нестыковка времени
!  	Управление без соответствующей карточки
!  	Ввод карточки во время управления
!  Д	Ошибка при завершении последнего сеанса работы с карточкой
! ≠	Прекращение электропитания
! Л	Ошибка в данных о движении
! 8	Нарушение защиты
! 	Корректировка времени (в мастерской)
> 	Контроль за превышениями скорости
X  1	Сбой в работе карточки основного водителя «1»
X  2	Сбой в работе карточки сменного водителя «2»
X 	Сбой в работе дисплея
X 	Сбой загрузки данных
X Л	Сбой в работе датчика

✕▼	Сбой в работе принтера
✕Д	Сбой в работе КУ